

WAGNER



**DAMPF-TAPETENABLÖSER
STEAM WALLPAPER STRIPPER
DECOLLEUSE À PAPIERS PEINTS
BEHANGSTOMER
VAPORELLA STACCAPARATI
W14 / W15 / W16**

OWNER'S MANUAL

wagner-group.com



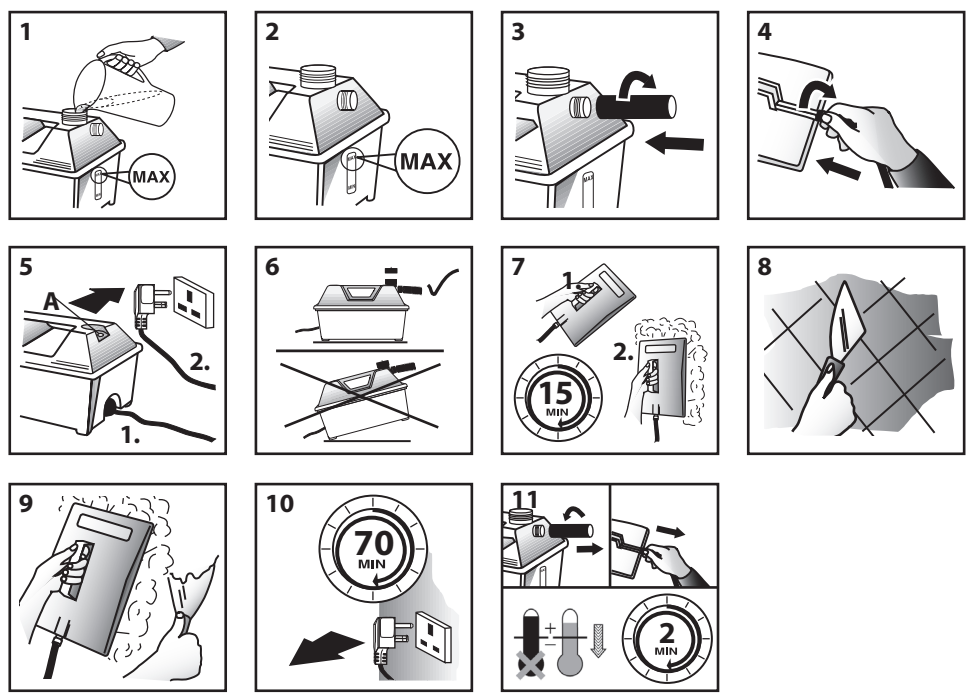

	3 - 9
	10 - 17
	18 - 25
	26 - 32
	33 - 39
	44

HERZLICHEN DANK FÜR IHR VERTRAUEN

Die Bedienungsanleitung ist Teil des Geräts. Diese sollte an einem sicheren Platz aufbewahrt werden! Die Bedienungsanleitung sollte vollständig und aufmerksam gelesen werden, bevor das Gerät benutzt wird.

Lieferumfang

- 1 Durchlauferhitzer
- 2 Dampfschlauch
- 3 Dampfplatten (A) groß/(B) klein
(W15 + W16)
- 4 Spachtel (W16)
- 5 Kabelsatz (nicht abgebildet)
- 6 Bedienungsanleitung

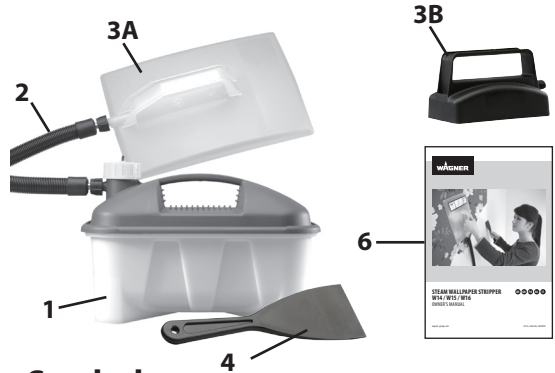

Erklärung der verwendeten Symbole

	Dieses Symbol weist auf eine potenzielle Gefahr für Sie bzw. das Gerät hin. Unter diesem Symbol finden Sie wichtige Informationen, wie Sie Verletzungen und Schäden am Gerät vermeiden.
	WICHTIG: Entkalken Sie ihr Gerät nach jeder 6. Benutzung, um die Funktionsfähigkeit sicher zu stellen.
	VORSICHT: Dampf kann an den Rändern der Dampfplatte austreten
	Kennzeichnet Anwendungstipps und andere besonders nützliche Hinweise.
	Gefahr von Verbrühungen: Bei Arbeiten über Kopf können heiße Wassertropfen austreten.
	Das Gerät eben halten. Nicht kippen.

Allgemeine Sicherheitshinweise

WARNUNG! *Sämtliche Anweisungen sind zu lesen. Fehler bei der Einhaltung der nachstehend aufgeführten Anweisungen können elektrischen Schlag, Brand und/oder schwere Verletzungen verursachen.*



- a) **Halten Sie Ihren Arbeitsplatz sauber und gut beleuchtet.** *An unordentlichen oder unbeleuchteten Arbeitsplätzen können vermehrt Unfälle auftreten.*
- b) **Halten Sie Kinder, unbefugte Personen und Tiere außerhalb der Reichweite des Dampfgeräts.** *Sie können die Kontrolle über das Gerät verlieren, wenn Sie abgelenkt werden.*
- c) **Stellen Sie sicher, dass der Stecker des Dampfgeräts zur Steckdose passt. Der Stecker darf in keiner Weise manipuliert werden. Verwenden Sie keine Adapter-Stecker für Geräte mit Schutzerdung.** *Durch den Gebrauch von Originalsteckern und passenden Steckdosen wird das Elektroschock-Risiko reduziert.*
- d) **Vermeiden Sie jeglichen körperlichen Kontakt mit geerdeten Flächen, wie Rohrleitungen, Heizelementen, Öfen und Kühlgeräten.** *Das Elektroschock-Risiko ist größer, wenn Ihr Körper geerdet ist.*
- e) **Dieses Gerät darf von Personen mit eingeschränkten körperlichen, sensorischen oder geistigen Fähigkeiten oder mangelnden Erfahrungen und Kenntnissen nur dann genutzt werden,** *wenn sie für einen sicheren Gebrauch des Geräts überwacht oder eingewiesen werden und die damit verbundenen Gefahren verstehen.*
- f) **Kinder dürfen nicht mit dem Gerät spielen.** *Sie können sich verbrühen oder einen elektrischen Schock erleiden.*

Sicherheitshinweise für Dampf-Tapetenablöser

Achtung! Bei Arbeiten mit heißem Dampf (min. 100 ° C) besteht die Gefahr schwerer Verbrühungen.



Heißer Dampf und kochendes Wasser kann austreten, wenn das Sicherheitsventil (5 A) aufgrund eines Überdrucks bei einer Fehlfunktion des Geräts aktiviert wird.



Die Position während der Benutzung nur vorsichtig ändern. Die Dampfeinheit, der Schlauch und die Dampfplatte können sehr hohe Temperaturen aufweisen. Bei der Benutzung sollten immer geeignete Schutzbekleidung/Handschuhe getragen werden.

Beim Betrieb des Geräts darf ausschließlich reines Wasser ohne Wirkstoffe oder Additive verwendet werden. Das Gerät nicht einschalten, wenn es leer ist.

Die Dampfplatte/Lanze keinesfalls auf Personen, Tiere oder temperaturempfindliche Gegenstände richten. **Stets sicherstellen, dass das Gerät stabil in einer horizontalen Position steht (auf dem Boden) (Abb. 6).**

Das Gerät oder den Dampfschlauch nicht besteigen oder Gegenstände darauf ablegen. Den Dampfschlauch keinesfalls verdrehen oder abknicken, keinesfalls das Ventil sperren. Das Gerät ausschließlich am Griff tragen.

Keinesfalls am Dampfschlauch oder am Netzkabel ziehen. Verwenden Sie das Gerät nicht, wenn das Netzkabel oder irgendein anderes Teil sichtbare Schäden aufweist, insbesondere, wenn Sie wissen, dass das Gerät heruntergefallen ist.

Das Gerät keinesfalls in Flüssigkeiten eintauchen. Bei jedem Austausch des Zubehörs für die Füllung/Nachfüllung oder Entleerung oder wenn das Dampfgerät nicht benutzt wird (einschließlich Arbeitspausen) muss der Stecker des Netzkabels von der Steckdose abgenommen werden. Keinesfalls zu viel Flüssigkeit in das Gerät einfüllen. Bei

Überbefüllung oder einem Fehler den Stecker des Netzkabels ziehen. Es dürfen ausschließlich originale **Ersatz- und Zubehörteile** von WAGNER benutzt werden!

Vorsicht! Gefahr von Kurzschlüssen! Steckdosen und Schalter müssen abgedeckt werden und sollten nicht mit dem Dampf in Berührung kommen. Bei Verwendung eines Verlängerungskabels: max. Länge 10 m – der Kabelquerschnitt muss mindestens $3 \times 1 \text{ mm}^2$ betragen. **Schäden vermeiden!** Beim Arbeiten in der Nähe von Holz-/ Gips-Unterlagen und beschichteten Materialien können diese durch Wärme oder Dampf beschädigt werden. Abhilfe: Einen Hitze- /Dampfschild aus Pappe oder Metall benutzen. Das Gerät schaltet im Falle der Überhitzung automatisch ab. Nach ca. 10 Minuten schaltet sich das Gerät automatisch wieder ein. Die Dampfzeit beträgt ca. 70-80 Minuten. Das Gerät keinesfalls unbeaufsichtigt lassen, wenn der Schalter sich auf On befindet. Das Gerät nicht in der Nähe von Kindern und Tieren aufstellen. Der Behälter der Dampfeinheit darf keinesfalls vollständig geleert werden.

Bestimmungsgemäße Verwendung

Das Dampftapetenablöser ist ausschließlich für die Ablösung von Tapeten.

Um eine optimale Lebensdauer des Dampftapetenablösers zu gewährleisten, ziehen Sie unmittelbar nach jedem Gebrauch den Netzstecker, und reinigen Sie Ihr Gerät sorgfältig.

VORSICHT! - Dampf kann lockeren, gebrochenen, porösen oder schlecht gebundenen Putz ablösen. Vor Beginn der Arbeiten auf einem kleinen Bereich testen. Die Dampfplatte nicht zu lange in einer Position halten und abnehmen, wenn der Putz zu bröckeln beginnt.

SCHÜTZEN SIE IHR ZUHAUSE - Um Dampfflecken auf Teppichen und Möbeln zu vermeiden, sollten Sie das Gerät auf einer harten flachen Platte abstellen. Sicherstellen, dass das Gerät nicht verrutscht oder kippt. Schutzfolien und Zeitungen sind nicht geeignet.

Vorbereitung



Die abzulösenden Bereiche sorgfältig mit einem Lochwerkzeug oder den Rand der Tapete mit einem Tapetenspachtel im Kreuzraster bearbeiten.

Betrieb

- Den Füllstopfen abnehmen und das Gerät bis zur Füllstandanzeige MAX mit sauberem Wasser füllen. Den Stopfen wieder anbringen (Abb. 1+2).
- Schrauben Sie den Schlauch von Hand auf die Gewindeanschlüsse des Heißwasserbehälters und der Dampfplatte, so dass er sicher befestigt ist. **NICHT ZU STARK FESTZIEHEN** (Abb. 3+4). Überprüfen Sie die Anschlüsse während des Gebrauchs regelmäßig auf ihre sichere Befestigung.
- Das Netzkabel des Geräts an die Steckdose anschließen und das Gerät einschalten (Abb. 5).



Beim Anschluss des Kabelsatzes sicherstellen, dass die Klappe vollständig geöffnet ist und das vollständige Einstecken des Steckers nicht behindert. Auf das nachstehende Diagramm Bezug nehmen. Berührt die Klappe die Rippen des Kabelsatzes, besteht die Möglichkeit, dass der Kabelsatz nicht vollständig in das Gerät eingesteckt werden kann.

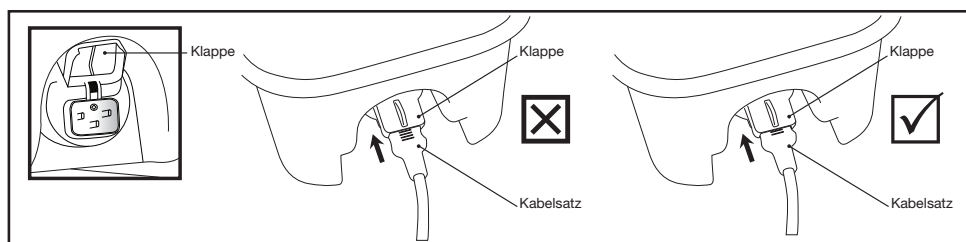

- Für die Erzeugung von Dampf kann ein Zeitraum von bis zu ca. 15 Min. erforderlich sein. Dies hängt von der Menge und Temperatur des eingefüllten Wassers ab (Abb. 7).
- Das Gerät sollte nicht unbeaufsichtigt gelassen werden. Kinder und Haustiere sollten sich nicht im Raum aufhalten.
- Kurz vor der kompletten Dampferzeugung tritt auf der Dampfplatte eine Blasenbildung mit einer kleinen Menge Wasser auf.
- Vorsicht. Vor der Ausgabe von Dampf kann heißes Wasser austreten.
- Die Dampfplatte für einen Zeitraum von ca. 10 Sekunden flach auf die Tapete halten – danach sollte diese sich mit einem Tapetenspachtel leicht ablösen lassen (Abb. 9).
- Die erforderliche Dampfmenge ist je nach Tapetenart unterschiedlich. Mit dem Dampfgerät arbeiten, bis der Wasserfüllstand niedrig ist. Dann das Gerät ausstecken und für mindestens 2 Minuten abkühlen lassen (Abb. 11).

Achtung! Vorsicht: Heiße Flüssigkeiten oder Dampf können zu Verbrennungen führen.



Gefahr **von Verbrühungen!** Dampf kann auch in kochend heiße Tröpfchen kondensieren. Der Dampf sollte nicht auf elektrische Geräte gerichtet werden. Die Verbrühungsgefahr wird auf dem Stopfen mit dem Symbol dargestellt.



Vorsicht Dampf - vor der Abnahme des Füllstopfens und der Nachfülleinheit. Nach Abschluss der Arbeiten das Gerät vollständig abkühlen lassen und entleeren.



Das Gerät sollte stets entleert gelagert werden. Vor dem Aufschrauben des Füllstopfens sollte das Gerät stets mindestens 2 Minuten abkühlen. Vorsicht! Gefahr von Verbrühungen! (Abb. 11). Während der Aufheizphase kann heißes Wasser aus der Dampfplatte austreten. Bei Arbeiten über Kopf kann heißes Wasser austreten.

Modell	Behältervolumen	Dampfzeit
W16	5L	80 Minuten*
W14/W15	3,5 L - 4 L	70 Minuten*

*Ungefähre Dampfzeit vor Auslösung der Sicherheitsabschaltung.

Entkalken



Entkalken Sie das Gerät nach jeder 6. Benutzung. Durch Kalkablagerungen wird ihr Gerät beschädigt. Regelmäßiges Entkalken ist die Voraussetzung, dass ihr Gerät funktionsfähig bleibt. Geräte, bei denen Defekte auf die mangelnde Entkalkung zurückzuführen sind, sind von der Garantie ausgeschlossen!

- Verwenden Sie handelsübliche Entkalkungsflüssigkeiten oder Tabletten und füllen Sie 1,5 Liter Wasser in einen Messbecher.
- Geben Sie die entsprechend den Herstellerangaben benötigte Menge an Entkalkungsmittel hinzu und mischen Sie die Lösung gründlich durch.
- Füllen Sie die Entkalkungslösung in das Gerät.
- Schalten Sie den Dampftapetenabläser für ca. 10 Minuten ein.
- Schalten Sie den Dampftapetenabläser aus und ziehen Sie den Netzstecker.
- Lassen Sie die Entkalkungslösung für ca. 30 Minuten einweichen.
- Dann den Dampftapetenabläser vollständig entleeren.
- Das Gerät nachfolgend zwei oder drei Mal mit frischem Wasser gründlich durchspülen, um alle Rückstände der Entkalkungslösung zu entfernen.

Lagerung

Im leeren Zustand, aufrecht und trocken lagern.

Technische Daten

Energieversorgung:	220-240 V ~	Stromverbrauch:	2000W/2300W
Dampfzeit:	70/80 min.	Schlauchlänge:	3.65 m
Fassungsvermögen Durchlauferhitzer:	3,5 L / 5 L	Gewicht große Dampfplatte:	220 g
Gewicht Gerät:	2,5 kg/2,9 kg	Gewicht kleine Dampfplatte:	50 g

Behebung von Störungen

Störung	Ursache	Abhilfe
Der Dampftapetenablöser arbeitet nicht	<ul style="list-style-type: none"> • Heizelement mit Kalkablagerungen bedeckt • Zu wenig Wasser im Tank. Eine entsprechende Sicherung verhindert die Überhitzung des Elements, wenn sich zu wenig Wasser im Tank befindet. • Gerät steht schief, das Heizelement befindet sich nicht im Wasser. 	<p>→ Reinigen</p> <p>→ Wasser nachfüllen. 2 Minuten warten. Durch das Nachfüllen wird die Sicherung des Elements zurückgesetzt.</p> <p>→ Das Gerät horizontal aufstellen.</p>

Ersatzteile

Pos.	Benennung	Best Nr.
1	Netzkabel EUR	2354113
2	Netzkabel CH	2354180
3	Dampfschlauch	2352913
4	Dampfplatte	2353928
5	Dampfplatte klein	2354013
6	Spachtel	2354142
7	Tankdeckel	2382323

Umweltschutz



Das Gerät samt Zubehör und Verpackung sollte einer umweltgerechten Wiederverwertung zugeführt werden. Geben Sie das Gerät bei der Entsorgung nicht in den Hausmüll. Unterstützen Sie den Umweltschutz und bringen Sie deshalb Ihr Gerät zu einer örtlichen Entsorgungsstelle oder erkundigen Sie sich im Fachhandel.

Wichtiger Hinweis zur Produkthaftung!

Materialmengen-Einstellung zu niedrig, gültigen EU-Verordnung haftet der Hersteller nur dann für sein Produkt, wenn alle Teile vom Hersteller stammen oder von diesem freigegeben wurden, bzw. die Geräte sachgemäß montiert und betrieben werden. Bei Verwendung von fremden Zubehör und Ersatzteilen kann die Haftung ganz oder teilweise entfallen.

3+1 Jahre Garantie

Die Garantie beträgt 3 Jahre, gerechnet vom Tag des Verkaufes (Kassenbon). Sie verlängert sich um weitere 12 Monate, wenn das Gerät innerhalb von 4 Wochen nach dem Kauf im Internet unter www.wagner-group.com/3plus1 registriert wird. Eine Registrierung ist nur dann möglich, wenn der Käufer sich mit der Speicherung seiner dort einzugebenden Daten einverstanden erklärt. Die Garantie umfasst und beschränkt sich auf die kostenlose Behebung der Mängel, die nachweisbar auf die Verwendung nicht einwandfreien Materials bei der Herstellung oder Montagefehler zurückzuführen sind oder kostenlosen Ersatz der defekten Teile. Verwendung oder Inbetriebnahme, sowie selbständig vorgenommene Montagen oder Reparaturen, die nicht in unserer Bedienungsanleitung angegeben sind, schließen eine Garantieleistung aus. Dem Verschleiß unterworfenen Teile sind ebenfalls von der Garantie ausgeschlossen. Die Garantieleistung schließt den gewerblichen Einsatz aus. Die Garantieleistung behalten wir uns ausdrücklich vor. Die Garantie erlischt, wenn das Gerät von anderen Personen als dem WAGNER Service - Personal geöffnet wurde. Transportschäden, Wartungsarbeiten sowie Schäden und Störungen durch mangelhafte Wartungsarbeiten fallen, nicht unter die Garantieleistungen. Der Nachweis über den Erwerb des Gerätes muss bei Inanspruchnahme der Gewährleistung durch Vorlage des Originalbeleges geführt werden. Soweit gesetzlich möglich, schließen wir jede Haftung für jegliche Personen-, Sach- oder Folgeschäden aus, insbesondere, wenn das Gerät anders als für den in der Bedienungsanleitung angegebenen Verwendungszweck eingesetzt wurde, nicht nach unserer Bedienungsanleitung in Betrieb genommen oder instandgesetzt oder Reparaturen selbständig von einem Nichtfachmann ausgeführt wurden. Reparaturen oder Instandsetzungsarbeiten, die weitergehen als in dieser Bedienungsanleitung angegeben, behalten wir uns im Werk vor. Im Garantie- bzw. Reparaturfall wenden Sie sich bitte an Ihre Verkaufsstelle.

MANY THANKS FOR PLACING YOUR TRUST IN US

The operating instructions are part of the unit. Keep them in a safe place! Read these operating instructions carefully and in full before using the unit.

Scope of delivery

- 1 Boiler
- 2 Steam hose
- 3 Steamplates (A) large/(B) small
(W15 + W16 only)
- 4 Scraper (W16 only)
- 5 Cordset (not shown)
- 6 Operating manual

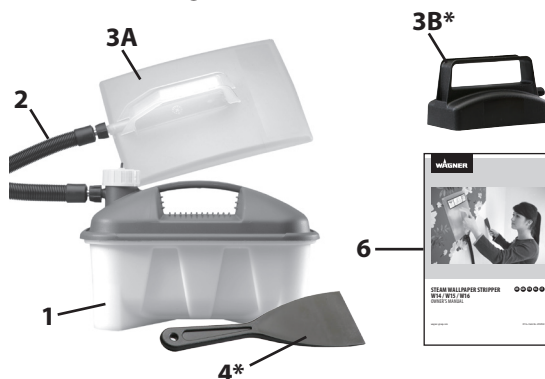

Explanation of symbols used

	This symbol indicates a potential danger to you or for the tool. Under this symbol you can find important information on how to avoid injuries and damage to the power tool.
	IMPORTANT! Descale unit after every 6 uses to keep your unit operational.
	Caution: Steam may escape from edges of steamplate
	Indicates tips for use and other particularly useful information.
	Risk of scalding: When working overhead, beware of hot dripping water
	Keep unit flat. Do not tilt.

General Safety Instructions

CAUTION! *Read all the instructions. Non-observance of the instructions below can cause electric shock, fire and/or serious personal injuries.*



- a) **Keep your workplace clean and well lit.** *Disorderly or unlit workplaces may result in accidents.*
- b) **Keep children, unauthorised persons and animals out of reach of the steamer.** *You can lose control of the appliance if you are distracted.*
- c) **The steamer plug must fit into the socket-outlet. The plug may not be modified in any form. Do not use adaptor plugs together with protective-earthed tools.** *Unmodified plugs and suitable sockets reduce the risk of an electric shock.*
- d) **Avoid physical contact with earthed surfaces such as pipes, heating elements, stoves and refrigerators.** *The risk through electric shock increases if your body is earthed.*
- e) **This appliance can be used by persons with reduced physical, sensory or mental capabilities or lack of experience and knowledge** *if they have been given supervision or instruction concerning use of the appliance in a safe way and understand the hazards involved.*
- f) **Children shall not play with the appliance.** *Risk of scalding or shock.*

Safety Instructions for Steam Wallpaper Strippers

ATTENTION! When working with hot steam (min.100°C), there is a risk of serious scalding. Hot steam and boiling water can emit when the safety valve is activated due to overpressure in incorrect operation of the unit.



Only change position during use, with care. The steam unit, hose and steamplate can be very hot. Always wear suitable protective clothing / gloves.

Operate the unit only with pure water without agents or additives.

DO NOT switch the unit on when empty.

NEVER point the steamplate / bar at people, animals or at objects sensitive to temperature. **Always ensure that the unit is standing securely in a horizontal position (on the floor) (Fig. 6).**

DO NOT stand on or place objects onto the unit or steam hose.

NEVER over-twist or make kinks in the steam hose, and never block the valve. Only carry

the unit by its handle.

NEVER pull on the steam hose or supply cord. Do not use if supply cord or any other part is visibly damaged, particularly if unit has been known to have been dropped.

NEVER submerge the unit in liquid. Every time the accessory is changed for filling / refilling and emptying or when the steam unit is not in use (including work pauses), pull the mains plug out of the socket-outlet.

NEVER overfill the unit. Unplug the mains plug in the event of overfilling or a fault. Use only WAGNER **original spare parts and accessories!**

CAUTION! Danger of short-circuits! Cover socket-outlets and switches and do not subject them to steam. When using an extension cable: max. 10m long – the cord cross-section must be at least 3 x 1 mm². **Avoid damage!** When working in the vicinity of wood / gypsum bases and coated materials these can be impaired by heat or steam. Remedy: Use a heat / steam shield made of cardboard or metal. The unit switches off automatically in case of overheating. After approx. 10 minutes, the unit switches itself back on automatically. The steam time is approximately 70-80 minutes.

NEVER leave a unit unattended if switch is on. Keep the unit away from children and animals.

NEVER let the container steam until it is completely empty.

Intended use

The Steam Wallpaper Stripper is solely suited to removing wallpaper.

To ensure long life of the steam wallpaper stripper, unplug and clean your unit immediately and thoroughly after each use.

CAUTION! - Steam can loosen weak, cracked, porous or poorly bonded plaster. Check a small area before starting work. Do not hold the steamplate in one position too long and stop if plaster starts to break.

PROTECT YOUR HOME- To prevent marks from steam on carpets and soft furnishings it is recommended the unit be placed on a hard flat board. Ensure the unit will not slip or tilt. Dust sheets and newspapers are not suitable.

Preparation



Gently score the areas to be stripped using a proprietary perforator tool or the edge of a wall scraper in a criss-cross pattern.

Operation

- Remove filler cap and fill unit with clean water to the MAX level line indicator. Replace cap (Fig. 1+2).
- Screw hose onto threaded outlets of boiler and steampate, securely by hand. **DO NOT overtighten** (Fig. 3+4). Check regularly during use to ensure secure fit.
- Connect supply cord from unit to power socket-outlet and switch on (Fig. 5).



When connecting the cordset to the unit, make sure the flap is fully open and does not prevent the plug being fully inserted. Refer to diagram below. If the flap touches the ribs on the cordset it may prevent the cordset inserting fully into the unit.

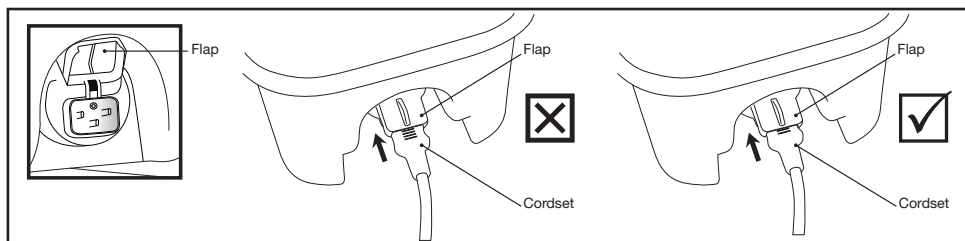

- It can take up to 15 mins (approx.) before steam is produced - depending on fill water quantity and temperature (Fig. 7).
- **DO NOT** leave unattended and keep children and pets out of the room.
- Just before full steam production a small amount of bubbling and water will occur at the steampate.
- **BEWARE** of hot water discharge prior to steam emission.
- Hold the steampate flat against the wallpaper for approx. 10 seconds - from which the paper should now easily come away using a wallpaper scraper (Fig. 9).
- Some papers may need more steam than others. Operate steamer until water level is low, then unplug unit and allow to cool for at least 2 minutes (Fig. 11).

CAUTION! WARNING: Hot liquid or steam can burn.



Danger of scalding. Steam may also condense into boiling droplets. Steam should not be directed towards electrical appliances. Danger of scalding appears on the cap as either symbol.



Beware of steam - before removing the filler cap and refilling unit. When finished, allow to cool completely and empty unit. Always store unit empty.

CAUTION!



Before loosening the filler cap always allow the unit to cool down for at least 2 minutes. Risk of scalding! Heated water can leak from the steampate during the heating-up phase. Hot water can drip during overhead work.

Model	Boiler Capacity	Steam Time
W16	5L	80 Minutes*
W14/W15	3.5 - 4L	70 Minutes*

*Approximate steam time before the safety cut-out operates.

Descaling



Descalc Unit after every 6 uses. Lime scale build up will damage your unit. Regular descaling is essential in keeping your unit operational. Units which are defective due to a lack of descaling are excluded from the guarantee!

- Using standard descaling liquid or tablets, fill a jug with 1.5 litres of water
- Add correct amount of descaler following manufacturer's guidelines and mix thoroughly.
- Pour the descaling solution into unit.
- Switch the steam wallpaper stripper on for 10 minutes.
- Switch the steam wallpaper stripper off again and disconnect the mains plug.
- Leave the descaling solution to work for 30 minutes.
- Then fully empty the steam wallpaper stripper.
- Thoroughly rinse the unit two to three times with clear water to remove all descaling solution residue.

Storage

Store emptied, upright and dry.

Technical Data

Power source:	220-240 V ~	Power consumption:	2000W/2300W
Steaming time:	70/80 min.	Hose length:	3.65 m
Boiler capacity:	3,5 L/5 L	Large steamplate weight:	220 g
Unit weight:	2.5kg/2.9kg	Small steamplate weight:	50 g

Correction of Malfunctions

Malfunction	Cause	Remedy
The steam wallpaper stripper is not working	<ul style="list-style-type: none"> • Heating element covered in limescale • Too little water in tank. A safety cut out is fitted to prevent overheating of element if there is little water in tank • Unit at an angle, heating element is not in water 	<p>→ Clean</p> <p>→ Fill with more water. Wait 2 minutes. Refill will reset the cut-out element</p> <p>→ Move unit into horizontal position</p>

Spare Parts

Pos.	Name	Order No.
1	Mains lead UK	2353930
2	Mains lead AUS/NZ	2354141
3	Steam hose	2352913
4	Steamplate	2353928
5	Steamplate small	2354013
6	Scraper	2354142
7	Filler cap	2382323

Environmental protection



The appliance and all accessories and packaging have to be recycled in an environmentally friendly manner. Do not dispose of the appliance with household waste. Support environmental protection by taking the appliance to a local collection point or obtain information from a specialist retailer. Please pay special attention to the instructions on the product packaging.

Important Note regarding Product Liability!

In accordance with an EC directive, the manufacturer is liable for this product only if all parts originate from or were approved by the manufacturer and the tools are assembled and operated correctly. The use of other accessories and spare parts can partially or completely invalidate the liability.

WARNING (UK ONLY)

Your unit has been supplied with a supply cord and a fitted plug. This is identified by the fuse holder in the base of the plug. Please read the following safety instructions before use.

1. If the fitted plug is cut off from the supply cord then the plug must be disposed of safely.
2. **NEVER** under any circumstances insert such a plug into a 13 Amp socket-outlet.
3. **NEVER** under any circumstances use the appliance or supply cord without the fuse cover fitted. This is the little cover fixed into the base of plug to hold the fuse in place.
4. If you lose the fuse cover then please contact any electrical dealer for a replacement or ring our helpline above.
5. A replacement fuse must be rated at 13 Amps and approved to BS1362.

IF IN ANY DOUBT PLEASE CONSULT A QUALIFIED ELECTRICIAN.

If you need to fit a plug to the supply cord, this should be fitted in accordance with the wiring instructions below, and will need to be used with a 13 Amp fuse. If in doubt consult a qualified electrician.



WARNING - THIS APPLIANCE MUST BE EARTHED. If you are using an extension lead it must be rated a minimum of 10 Amps and fully unwound. Do not operate with a cord rated less than 10 Amps as this will cause premature failure of the element which is not covered by the guarantee. As the colours of the wires in the supply cord of this appliance may not correspond with the coloured markings identifying the terminals in your plug, proceed as follows:

The wire which is coloured green and yellow must be connected to the terminal in the plug which is marked with the letter E or by the earth symbol, or coloured green.

The wire which is coloured blue must be connected to the terminal which is marked with the letter N or coloured black.

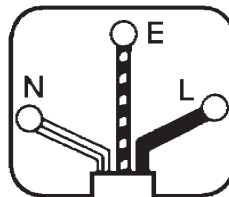
The wire which is coloured brown must be connected to the terminal which is marked with the letter L or coloured red.



	earth
	green & yellow
E	
	live brown
L	
	neutral blue
N	

3+1 years guarantee

The guarantee runs for three years, counting from the date of sale (sales slip). The guarantee is extended by a further 12 months if the device is registered online within 4 weeks of the purchase at www.wagner-group.com/3plus1. Registration is only possible if the buyer is in agreement with the data being stored that is entered during registration. The guarantee covers and is restricted to free-of-charge rectification of faults which are demonstrably attributable to the use of faulty materials in manufacture, or assembly errors; or free-of-charge replacement of the defective parts. The guarantee does not cover incorrect use or commissioning or fitting or repair work which is not stated in our operating instructions. Wearing parts are also excluded from the guarantee. The guarantee excludes commercial use. We expressly reserve the right to fulfil the guarantee. The guarantee expires if the tool is opened up by persons other than WAGNER service personnel. Transport damage, maintenance work and loss and damage due to faulty maintenance work are not covered by the guarantee. Under any guarantee claim, there must be proof of purchase of the tool through submission of the original receipt. Wherever legally possible, we exclude all liability for injury, damage or consequential loss, especially if the tool has been used for a purpose other than that stated in the operating instructions, commissioned or repaired other than in accordance with our operating instructions or if repairs are performed by someone who is unqualified. We reserve the right to perform any repairs in excess of those stated in our operating instructions. In case of guarantee or repair, please refer to your point of sale.

MERCI DE VOTRE CONFIANCE

Les instructions d'utilisation font partie intégrante de l'unité. Conservez-les dans un endroit sûr. Lisez attentivement ces instructions d'utilisation dans leur intégralité avant d'utiliser l'unité.

Étendue de la fourniture

- 1 Chaudière
- 2 Flexible à vapeur
- 3 Plateaux à vapeur (A) grand/(B) petit (W15 + W16)
- 4 Grattoir (W16)
- 5 Cordon amovible (non visible)
- 6 Manuel d'utilisation

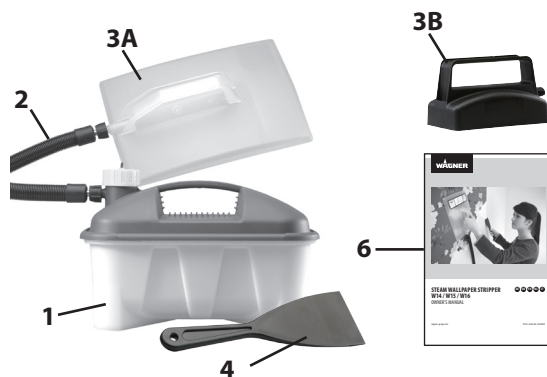

Consignes générales de sécurité

	<p>Ce symbole attire l'attention sur un danger potentiel pour vous-même ou pour l'appareil. Au-dessous de ce symbole, vous trouverez des informations importantes visant à éviter les blessures et les dommages sur l'appareil.</p>
	<p>IMPORTANT : Détartrez votre appareil après toutes les 6 utilisations afin d'assurer le fonctionnement durable de l'appareil.</p>
	<p>Attention : La vapeur peut s'échapper des bords du plateau à vapeur</p>
	<p>Caractérise des conseils d'utilisation et d'autres remarques particulièrement utiles.</p>
	<p>Risque de brûlure : Pour les travaux au-dessus de la tête, prendre garde à l'écoulement de gouttes d'eau très chaudes</p>



L'appareil doit rester à plat. Ne pas incliner l'appareil.

Consignes générales de sécurité

ATTENTION! Lire toutes les instructions. Des erreurs lors de l'application des instructions mentionnées dans la suite peuvent provoquer un choc électrique, un incendie et/ou de graves blessures.



- a) **S'assurer que votre poste de travail est rangé et bien éclairé.** Un poste de travail désordonné et peu éclairé peut provoquer des accidents.
- b) **Garder les enfants, les personnes non autorisées et les animaux éloignés de la décolleuse.** Si vous êtes distrait, vous risquez de perdre le contrôle de l'appareil.
- c) **La fiche de la décolleuse doit être parfaitement branchée dans la prise. Ne modifiez en aucun cas la fiche. Ne jamais utiliser d'adaptateurs avec des outils de protection mis à la terre.** Les fiches intactes et les prises adaptées réduisent le risque d'électrocution.
- d) **Éviter tout contact physique avec les surfaces mises à la terre comme les tuyaux, les éléments de chauffe, les cuisinières ou les réfrigérateurs.** Le risque d'électrocution augmente si votre corps est relié à la terre.
- e) **Cet appareil peut être utilisé par des personnes dont les capacités physiques, sensorielles et mentales sont réduites ou qui manquent d'expérience** si elles sont surveillées ou qu'elles ont reçu les instructions nécessaires à un usage sûr de l'appareil et les informations relatives aux risques.
- f) **Les enfants ne doivent pas jouer avec l'appareil.** Risque de brûlure ou d'électrocution.

Consignes de sécurité pour vapeur décapant

ATTENTION! La vapeur chaude (min. 100°C) implique des risques de brûlure grave. En cas de dysfonctionnement de l'appareil, il est possible que de la vapeur chaude et de l'eau bouillante s'échappent lorsque l'on active la soupape de sécurité (5 A).



En cas de changement de position de travail, il est impératif de faire preuve de la plus grande prudence. L'appareil à vapeur, le flexible et le plateau à vapeur peuvent être bouillants. Toujours porter des vêtements de protection/gants appropriés.

Toujours utiliser l'appareil avec de l'eau pure, sans additifs ou agents. Ne jamais allumer l'appareil lorsqu'il est vide.

Ne jamais diriger le plateau à vapeur/lance vers soi, vers d'autres personnes, vers des animaux ou des objets fragiles.

Toujours s'assurer que l'appareil repose stablement à l'horizontale (sur le sol) (Fig. 6).

Ne jamais monter ou déposer des objets sur l'appareil ou le flexible à vapeur. Éviter de tordre le flexible à vapeur ou de faire nœuds et ne jamais bloquer la vanne. Toujours porter l'appareil par sa poignée.

Ne jamais tirer sur le flexible à vapeur ou le cordon d'alimentation. Ne pas utiliser si le cordon d'alimentation ou tout autre pièce est endommagée, surtout si l'unité est tombée.

Ne jamais plonger l'appareil dans un liquide. À chaque changement de l'accessoire pour le remplissage/la recharge et la vidange ou lorsque l'appareil à vapeur doit être rangé après avoir été utilisé (mais aussi pendant les pauses), la fiche secteur doit être débranchée de la prise de courant. Ne jamais trop dépasser la limite de remplissage de l'appareil. En cas de remplissage excessif ou de défaut, la fiche doit être débranchée de la prise secteur. Utiliser uniquement des **pièces de rechange et des accessoires d'origine WAGNER!**

ATTENTION ! Risque de court-circuit ! Recouvrir les prises de courant et les interrupteurs pour les protéger contre la vapeur. En cas d'utilisation d'une rallonge : longueur max. de 10m – section transversale min. de 3 x 1 mm².

Éviter de l'endommager ! La chaleur ou la vapeur risque d'altérer les matières à base de bois/gypse et les matériaux enrobés se trouvant à proximité de la zone de travail. Solution : utiliser un bouclier thermique /écran de protection contre la vapeur en carton ou en métal. En cas de surchauffe, l'appareil s'arrête automatiquement. Environ 10 minutes plus tard, l'appareil se remet en marche automatiquement.

L'appareil maintient la vapeur pendant 70 à 80 minutes. Ne jamais laisser l'appareil sans surveillance lorsqu'il est en service. Ne jamais laisser des enfants ou des animaux s'approcher de l'appareil. Ne jamais laisser l'appareil sans surveillance tant que le réservoir à vapeur n'est pas totalement vide.

Utilisation prévue

La décolleuse de papier peint à vapeur doit exclusivement être utilisée pour décoller le papier peint.

Afin d'assurer une longue durée de vie à la décolleuse à papier peint, débrancher et nettoyer soigneusement l'appareil immédiatement après chaque usage.

ATTENTION! - Le plâtre de faible consistance, craquelé ou poreux peut se détacher à la vapeur. Avant de commencer à travailler, il est indispensable d'effectuer des essais sur une petite surface. La plaque à vapeur ne doit jamais être immobilisée trop longtemps à une position et éloignée immédiatement si le plâtre commence à se fissurer.

PROTEGEZ VOTRE INTÉRIEUR - Pour éviter les traces de vapeur sur les tapis et tissus d'ameublement, il est recommandé de toujours placer l'appareil sur une surface plane et dure. Veillez à ce que l'appareil ne risque pas de s'incliner ou de tomber. Les plaquettes de protection et les papiers journaux ne sont pas adaptés.

Préparatifs



Marquez soigneusement les zones à découper en utilisant un outil perforateur propriétaire ou le bord d'un grattoir mural en effectuant des mouvements croisés.

Utilisation

- Retirez le bouchon de remplissage et remplissez l'appareil d'eau propre jusqu'à l'indicateur de niveau MAX. Remplacez le bouchon (fig. 1+2).
- Bien visser manuellement le tube sur les embouts filetés du réservoir chauffant et de la plaque. **NE PAS trop serrer** (ill. 3+4). Pendant l'utilisation, vérifier régulièrement la fixation.
- Connectez le cordon d'alimentation à la prise de courant et allumez l'appareil (Fig. 5).



Lorsque vous connectez le cordon amovible à l'appareil, vérifiez que le volet est totalement ouvert et qu'il n'empêche pas la fiche de pénétrer entièrement dans la prise. Voir la figure ci-dessous.

Si le volet touche les nervures du cordon, il risque d'empêcher le cordon de pénétrer complètement dans l'unité.

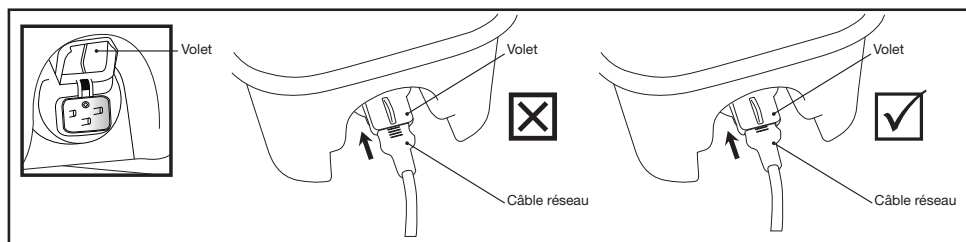

- La génération de la vapeur peut prendre jusqu'à 15 minutes (env.) - selon le niveau de remplissage en eau et la température (Fig. 7).
- Ne laissez jamais l'appareil sans surveillance et éloignez les enfants et les animaux de la pièce.
- Peu de temps que l'appareil n'atteigne le niveau maximal de production de vapeur, une petite quantité de bulles et d'eau apparaît sur le plateau à vapeur.
- Attention à l'eau chaude qui risque de s'écouler avant l'émission de la vapeur.
- Maintenez le plateau à vapeur à plat contre le papier peint pendant env. 10 secondes - vous devriez ensuite pouvoir le décrocher facilement en utilisant un grattoir (Fig. 9).

- Certains papiers nécessitent plus de vapeur que d'autres. Utilisez la vaporiseuse jusqu'à la limite inférieure de niveau d'eau, puis débranchez l'appareil et laissez-le refroidir pendant au minimum deux minutes (Fig. 11).

ATTENTION! Avertissement : le liquide ou la vapeur chaude peuvent causer des brûlures. Vous risquez de vous ébouillanter. La vapeur peut également se condenser en gouttelettes bouillantes. Ne jamais diriger la vapeur vers des appareils électriques. Le risque de brûlure est indiqué sur le bouchon par un symbole.

Attention à la vapeur - au retrait du bouchon de remplissage et au remplissage de l'appareil. Lorsque le travail est achevé, l'appareil doit refroidir intégralement et être totalement vidé. L'appareil ne doit être rangé que lorsqu'il est complètement vide.

ATTENTION! Avertissement : le liquide ou la vapeur chaude peuvent causer des brûlures. Vous risquez de vous ébouillanter. La vapeur peut également se condenser en gouttelettes bouillantes. Ne jamais diriger la vapeur vers des appareils électriques. Le risque de brûlure est indiqué sur le bouchon par un symbole.



Attention à la vapeur - au retrait du bouchon de remplissage et au remplissage de l'appareil. Lorsque le travail est achevé, l'appareil doit refroidir intégralement et être totalement vidé. L'appareil ne doit être rangé que lorsqu'il est complètement vide.



Avant de desserrer le bouchon de remplissage, toujours laisser l'appareil refroidir pendant au minimum 2 minutes. Attention ! Risque de brûlure ! (Fig. 11).

L'eau chaude risque de s'échapper du plateau à vapeur pendant la phase d'échauffement. En cas de travaux en hauteur, de l'eau chaude risque de s'écouler.

Modèle	Capacité Chaudière	Temps de la Maintien Vapeur
W16	5L	80 Procès-verbal*
W14/W15	3,5 L - 4L	70 Procès-verbal*

*Temps de maintien de la vapeur avant la coupure de sécurité.

Détartrage



Départez votre appareil après toutes les 6 utilisations. Les dépôts de tartre abiment votre appareil. Un détartrage régulier est indispensable pour assurer le fonctionnement durable de votre appareil. Les composants dont le dysfonctionnement est dû à un manque de détartrage sont exclus de la garantie !

- Utilisez les détartrants liquides ou les tablettes disponibles dans le commerce et

versez 1,5 litre d'eau dans un récipient gradué.

- Ajoutez la quantité de détartrant conforme aux indications du fabricant et mélangez bien le tout.
- Versez la solution détartrante dans l'appareil.
- Mettez en marche la décolleuse de papier peint à vapeur pendant 10 minutes.
- Arrêtez la décolleuse de papier peint à vapeur et débranchez la fiche.
- Laissez la solution détartrante agir pendant 30 minutes.
- Videz ensuite entièrement la décolleuse de papier peint à vapeur.
- Rincez soigneusement l'appareil deux ou trois fois avec de l'eau pure pour éliminer tous les restes de détartrant.

Entreposage

L'appareil doit toujours avoir été entièrement vidé et être parfaitement sec avant d'être stocké à la verticale.

Caractéristiques techniques

Source d'alimentation :	220-240 V ~	Puissance absorbée :	2000W/2300W
Temps de maintien de la vapeur :	70/80 min.	Longueur du tuyau flexible :	3.65 m
Capacité de la chaudière :	3,5 L/5 L	Poids du grand plateau à vapeur :	220 g
Poids de l'appareil :	2.5kg/2.9kg	Poids du petit plateau à vapeur :	50 g

Élimination des défauts

Problème	Cause	Mesure
l'élément chauffant est hors de l'eau	<ul style="list-style-type: none"> • Élément chauffant recouvert de calcaire • Niveau d'eau insuffisant dans le réservoir. Un dispositif d'arrêt d'urgence prévient la surchauffe de l'élément en cas de niveau d'eau insuffisant dans le réservoir. • Inclinaison de l'appareil, l'élément chauffant est hors de l'eau 	<p>→ Nettoyer</p> <p>→ Ajouter de l'eau. Patienter 2 minutes. L'élément chauffant est réinitialisé au remplissage</p> <p>→ Positionner l'appareil à l'horizontale</p>

Pièces de rechange

Poste	Désignation	Référence
1	Câble réseau EUR	2354113
2	Câble réseau CH	2354180
3	Tuyau flexible pour vapeur	2352913
4	Plaque à vapeur	2353928
5	Plaque à vapeur petite	2354013
6	Grattoir	2354142
7	Couvercle du réservoir	2382323

Protection de l'environnement



L'appareil, y compris ses accessoires et son emballage, doit être recyclé dans le respect de l'environnement. Ne pas jeter l'appareil dans les ordures ménagères. Protégez l'environnement et amener dès lors l'appareil à un point de recyclage local ou renseignez vous auprès de votre commerçant spécialisé.

Indication importante de responsabilité de produit!

Selon une directive CE, le fabricant est uniquement responsable pour son produit si toutes les pièces proviennent du fabricant ou ont été approuvées par celui-ci, et si les appareils sont montés et utilisés correctement. En cas d'utilisation d'accessoires et de pièces de rechange non d'origine, la responsabilité du fabricant peut devenir partiellement ou entièrement caduque.

Durée de garantie: 3+1 ans

La durée de garantie s'élève à 3 ans, à compter de la date de la vente (bon de caisse). La garantie est prolongée de 12 mois supplémentaires lorsque l'appareil est enregistré sur le site Internet www.wagner-group.com/3plus1 dans les 4 semaines suivant son achat. L'enregistrement n'est possible que si l'acheteur a accepté la mémorisation des données qu'il saisit sur ce site. La garantie comprend et est limitée à l'élimination gratuite des défauts dus à un vice de matériel ou de fabrication, ou à un remplacement gratuit des pièces défectueuses. L'utilisation ou la mise en service, ainsi que des montages ou réparations effectués et qui ne figurent pas dans nos instructions de service, excluent toute responsabilité. Il en va de même pour des pièces assujetties à l'usure. La garantie ne s'étend pas sur l'utilisation commerciale. Nous nous réservons formellement la fourniture de la garantie. La garantie est exclue si l'appareil a été ouvert par des personnes ne faisant pas partie du personnel de service de WAGNER. Des dommages de transport, des travaux d'entretien ainsi que des dommages et dérangements dus à des travaux d'entretien non appropriés ne sont pas couverts par la garantie. Le recours à la garantie ne pourra se faire que contre présentation du bon de caisse. Dans la mesure stipulée par la loi, il est exclu toute responsabilité pour des dommages corporels, matériels ou consécutifs, notamment si l'appareil a été utilisé à des fins non prévues dans les instructions de service, si la mise en service et les réparations n'ont pas été exécutées conformément aux instructions de service ou si des réparations ont été effectuées par une personne non spécialisée. Nous nous réservons l'exécution à l'usine des réparations allant au delà de ce qui est décrit dans les instructions de service. Merci de vous adresser dans la garantie ou un cas de réparation à votre point de vente.

HARTELIJK DANK VOOR UW VERTROUWEN

De bedieningsinstructies zijn onderdeel van het apparaat. Bewaar ze op een veilige plaats! Lees deze bedieningsinstructies zorgvuldig en volledig door voordat u het apparaat in gebruik neemt.

Voor vragen, suggesties en wensen staan wij graag voor u klaar via de website www.wagner-group.com/service.

Leveringsomvang

- 1 Boiler
- 2 Stoomslang
- 3 Stoomplaten (A) groot/(B) klein (W15 + W16)
- 4 Krabber (W16)
- 5 Snoerenset (niet weergegeven)
- 6 Pistoolgreep

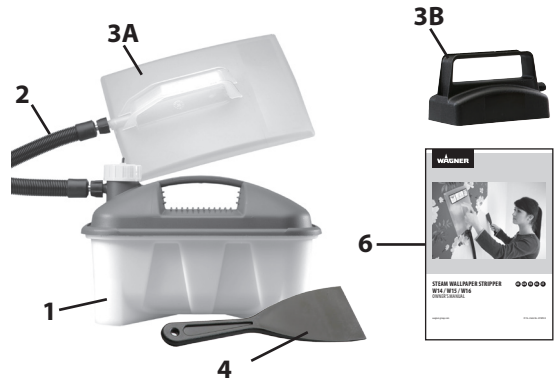

Uitleg van de gebruikte symbolen

	Dit symbool duidt op een potentieel gevaar voor u, resp. het apparaat. Onder dit symbool vindt u belangrijke informatie over het vermijden van letsel en schade op het apparaat.
	Belangrijk: ontkalk uw apparaat na elk 6e gebruik om de werking te garanderen.
	Let op: Stoom kan uit de randen van stoomplaat ontsnappen
	Duidt toepassingstips en andere bijzonder nuttige aanwijzingen aan.
	Verbrandingsgevaar: Bij bovenhandse werkzaamheden kan heet water naar beneden druppelen
	Houd het apparaat vlak. Niet kantelen.

Algemene veiligheidsaanwijzingen

LET OP! *Lees alle aanwijzingen goed door. Fouten bij het opvolgen van hieronder vermelde aanwijzingen kunnen leiden tot elektrische schokken, brand en/of ernstig letsel.*



- a) **Houd uw werkplek schoon en goed verlicht.** *Wanordelijke of onverlichte werkplekken kunnen tot ongevallen leiden.*
- b) **Houd kinderen, onbevoegden en dieren buiten het bereik van het stoomapparaat.** *U kunt de controle over het apparaat verliezen als u bent afgeleid.*
- c) **De stekker van het stoomapparaat moet in het stopcontact passen.** **De stekker mag op geen enkele wijze worden aangepast. Gebruik de adapterstekkers niet samen met gearde gereedschappen.** *Ongewijzigde stekkers en geschikte stopcontacten verminderen het risico van elektrische schokken.*
- d) **Vermijd lichamelijk contact met gearde oppervlakken zoals buizen, verwarmingselementen, kachels en koelkasten.** *Het risico van elektrische schokken neemt toe wanneer uw lichaam is geaard.*
- e) **Dit apparaat mag worden gebruikt door personen met verminderde lichamelijke, zintuiglijke of verstandelijke vermogens of gebrek aan ervaring en kennis** *indien zij onder toezicht staan of instructie over het veilige gebruik van het apparaat hebben gekregen en de betreffende gevaren begrijpen.*
- f) **Kinderen mogen niet met het apparaat spelen.** *Verbrandings- en schokrisico.*

Algemene veiligheidsinstructies voor behangstomer

LET OP! Bij het werken met hete stoom (min. 100°C) bestaat ernstig gevaar van verbranding.



Verander bij gebruik alleen met grote zorg van positie. Het stoomapparaat, de slang en stoomplaat kunnen erg heet zijn. Draag altijd gepaste beschermende kleding/handschoenen.



Gebruik in het apparaat alleen kraanwater zonder toevoegingen. Schakel het apparaat niet in als het leeg is.

Richt de stoomplaat/-stang nooit op mensen, dieren en warmtegevoelige voorwerpen.

Zorg dat het apparaat altijd stevig in een horizontale positie staat (op de vloer) (Afb. 6).

Ga niet op het apparaat of de stoomslang staan en zet er ook niets op. Draai de stoomslang nooit te veel rond en maak er geen kink in, blokkeer ook nooit het ventiel. Draag het apparaat alleen aan het handvat.

Trek nooit aan de stoomslang of het netsnoer. Niet gebruiken indien de stroomkabel of een ander deel zichtbaar is beschadigd, met name als het is gevallen.

Dompel het apparaat nooit onder in vloeistof. Trek de stekker uit het stopcontact als u een accessoire wilt vervangen, bij het (her)vullen en legen of wanneer u het stoomapparaat niet gebruikt (denk ook aan pauzes). Het apparaat niet overvullen. Trek de stekker

uit het stopcontact bij overvullen of een fout. **Gebruik alleen originele WAGNER reserveonderdelen en accessoires!**

Let op! Gevaar van kortsluiting! Dek stopcontacten en schakelaars af en stel ze niet bloot aan stoom. Bij gebruik van een verlengkabel: max. 10 meter lang. De draad moet een diameter hebben van minimaal 3 x 1 mm². **Voorkom schade!** Als u werkt in de buurt van hout-/gipswerk en gecoate materialen, houdt er dan rekening mee dat deze beïnvloed kunnen worden door hitte of stoom. Oplossing: Gebruik een hitte-/stoomschild van karton of metaal. In geval van oververhitting schakelt het apparaat automatisch uit. Na circa 10 minuten schakelt het apparaat zichzelf automatisch weer in. De stoomtijd is ongeveer 70-80 minuten. Laat een ingeschakeld apparaat nooit onbeheerd achter. Houd het apparaat uit de buurt van kinderen en dieren. Laat het apparaat nooit stomen totdat deze helemaal leeg is.

Bedoeld gebruik

De behangstomer is uitsluitend geschikt voor het verwijderen van behang.

Om een lange levensduur van het stoomapparaat voor behangverwijdering te garanderen, dient u na elk gebruik de stekker van het apparaat uit het stopcontact te halen en het apparaat direct en grondig te reinigen.

LET OP! - Stoom kan een losse, poreuze of slecht aangebrachte pleisterlaag losmaken. Probeer eerst een klein gebied te bewerken voordat u aan de slag gaat. Houd de stoomplaat niet te lang op dezelfde plek en stop als de pleisterlaag begint los te laten..

BESCHERM UW WONING - Om stoomvlekken op tapijten of zachte vloerbedekking te voorkomen wordt aanbevolen om het apparaat op een stevige, platte plaat te zetten. Controleer of het apparaat niet kan wegglijden of kantelen. Stoflappen en kranten zijn hiervoor niet geschikt.

Vorbereidingen



Gebruik een rolmes of de rand van een verkrabber om de af te stomen gebieden lichtjes te voorzien van een kruiselingse inkeping.

Bediening

- Verwijder de vuldop en vul het apparaat met schoon water tot aan de MAX niveau-indicator. Plaats de dop weer terug (Afb. 1+2).
- Schroef de slang op de uitgangen met schroefdraad van het warmwaterreservoir en de stoomplaat; draai deze met de hand stevig vast. **NIET te strak vastdraaien** (Fig. 3+4). Controleer tijdens het gebruik regelmatig of de aansluiting goed vast zit.
- Sluit het netsnoer aan, steek de stekker in het stopcontact en schakel het apparaat in (Afb. 5).



Zorg bij het aansluiten van het netsnoer dat de flap volledig is geopend en dat de stekker volledig kan worden ingestoken. Raadpleeg het schema hieronder. Als de flap van de ribben van het netsnoer aanraakt, kan het mogelijk niet volledig in het apparaat worden gestoken

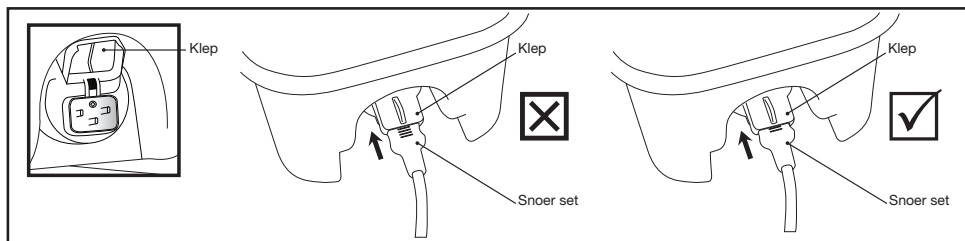

- Het kan tot 15 minuten duren voordat er stoom ontstaat, afhankelijk van de hoeveelheid water en de temperatuur (Afb. 7).
- Laat het apparaat niet onbeheerd achter en houd kinderen en dieren uit de ruimte.
- Net voordat de stoomproductie op gang is, bubbelt er wat water uit de stoomplaat.
- Houd rekening met uitstromend heet water voordat de stoom vrijkomt.
- Houd de stoomplaat gedurende circa 10 seconden tegen het behang. Het behang zou nu eenvoudig af te steken moeten zijn met een behangsteker (Afb. 9).
- Voor sommige soorten behang is meer stoom nodig dan voor andere. Gebruik de stomer totdat het water bijna op is, trek de stekker uit het stopcontact en laat het apparaat minstens 2 minuten afkoelen (Afb. 11).

LET OP!

Waarschuwing: hete vloeistof of stoom kan brandwonden veroorzaken.



Gevaar van verbranding. Stoom kan ook condenseren tot kokende druppels. Richt de stoom niet op elektrische apparaten. Gevaar van verbranding wordt op de dop weergegeven met een van deze symbolen.



Let op voor stoom - Na gebruik het apparaat volledig laten afkoelen en legen. Bewaar het apparaat altijd leeg.



Laat het apparaat minstens 2 minuten afkoelen voordat u de vuldop open draait. Let op! Gevaar van verbranding! (Afb. 11).

In de opwarmfase kan verwarmd water uit de stoomplaat lekken. Heet water kan naar beneden druppelen als u boven uw hoofd werkt.

Model	Boiler Hoedanigheid	Stoomtijd
W16	5L	80 Notulen*
W14/W15	3,5 L - 4 L	70 Notulen*

*Gemiddelde stoomtijd voordat de uitschakelbeveiliging inschakelt.

Ontkalken



Ontkalk het apparaat na elk 6e gebruik. Uw apparaat wordt beschadigd door kalkaanslag. Regelmatig ontkalken is vereist om ervoor te zorgen dat uw apparaat goed blijft werken. Apparaten die defect raken door gebrek aan ontkalking vallen niet onder de garantie!

- Gebruik in de handel verkrijgbaar ontkalkingsvloeistoffen of tabletten en doe 1,5 liter water in een maatbeker.
- Voeg de benodigde hoeveelheid ontkalkingsmiddel toe in overeenstemming met de instructies van de fabrikant en meng de oplossing grondig.
- Doe de ontkalkingsoplossing in het apparaat.
- Schakel de behangstomer 10 minuten in.
- Schakel de behangstomer weer uit en maak het netsnoer los.
- Laat de ontkalkingsoplossing 30 minuten inwerken.
- Leeg de behangstomer daarna volledig.
- Spoel het apparaat twee tot drie keer grondig na met schoon water om alle resterende ontkalkingsoplossing te verwijderen.

Opslag

Leeg, rechtopstaand en droog bewaren.

Technische gegevens

Voedingsbron:	220-240 V ~	Energieverbruik:	2000W/2300W
Stoomtijd:	70/80 min.	Slanglengte:	3.65 m
Boilercapaciteit:	3,5 L/5 L	Gewicht grote stoomplaat:	220 g
Apparaatgewicht:	2.5kg/2.9kg	Gewicht kleine stoomplaat:	50 g

Verhelpen van storingen

Storing	Oorzaak	Oplossing
De behangstomer werkt niet	<ul style="list-style-type: none"> • Verwarmingselement bedekt met kalkaanslag • Te weinig water in de tank. Het apparaat is voorzien van een uitschakelbeveiliging om oververhitting van het element te voorkomen als er te weinig water in de tank zit. • Apparaat staat schuin, verwarmingselement is niet in het water 	<p>→ Reinigen</p> <p>→ Vullen met meer water. Wacht 2 minuten. Hervullen stelt het uitschakelement opnieuw in</p> <p>→ Zet het apparaat in een horizontale positie</p>

Reserveonderdelen

Pos.	Benaming	Bestelnr.
1	Netkabel	2354113
2	Stoomslang	2352913
3	Stoomplaat	2353928
4	Stoomplaat kleine	2354013
5	Krabber	2354142
6	Tankdeksel	2382323

Milieu



Het toestel met toebehoren en verpakking moet milieuvriendelijk gerecycled worden. Deponeer het apparaat niet bij het huisvuil. Bescherm het milieu en lever het apparaat in bij een lokaal inzamelpunt of informeer bij de winkel.

Belangrijke aanwijzing m.b.t. productaansprakelijkheid!

Conform EC-richtlijn, wanneer alle onderdelen van hem afkomstig zijn of door hem zijn vrijgegeven, resp. wanneer de apparatuur correct is gemonteerd en wordt gebruikt. Bij gebruik van niet-originele accessoires en reserveonderdelen kan de aansprakelijkheid geheel of gedeeltelijk vervallen.

3+1 jaar garantie

De garantie bedraagt 3 jaar, gerekend vanaf de dag van verkoop (kassabon). De garantie wordt met nog eens 12 maanden verlengd, als het apparaat binnen 4 weken na de aankoop op internet op www.wagner-group.com/3plus1 geregistreerd wordt. Een registratie is alleen mogelijk, als de koper toestemming verleent voor het opslaan van de gegevens die hij daar moet invoeren. De garantie omvat en is beperkt tot het gratis verhelpen van eventuele gebreken, die aantoonbaar te wijten zijn aan het gebruik van niet onberispelijk materiaal bij de fabricage of montagefouten of tot het kosteloos vervangen van de defecte onderdelen. De garantie geldt niet in geval van beschadigingen te wijten aan ondeskundig gebruik of ondeskundige inbedrijfname. Degarantie vervalt bij zelfstandig uitgevoerde montages of reparaties, die niet in onze bedieningshandleiding zijn vermeld. De aan normale slijtage onderhevige onderdelen zijn eveneens uitgesloten van garantie. Industriële toepassingen zijn van aansprakelijkheid uitgesloten. Wij behouden ons het recht op garantieclaim uitdrukkelijk voor. De garantie vervalt indien het apparaat door andere personen dan het Wagner-personeel wordt geopend. Transportschade, onderhoudswerkzaamheden evenals schade en storingen door ondeskundige onderhoudswerkzaamheden zijn uitgesloten van garantie. De garantie geldt alleen als het aankoopbewijs en de volledig ingevulde garantiekaart kunnen worden voorgelegd. Tenzij de Wet anders oordeelt, zijn garantieclaims uitgesloten voor alle persoonlijke ongelukken, materiële schade of verdere schade voortvloeiend uit een schadegeval, in het bijzonder indien het apparaat voor een andere toepassing dan in de bedieningshandleiding beschreven werd gebruikt, niet volgens onze bedieningshandleiding in bedrijf werd genomen of onderhouden, of indien reparaties zelfstandig door niet deskundigen werden uitgevoerd. Wij behouden ons alle reparaties en reparaties in onze werkplaats voor, die buiten het aangegeven bestek van deze handleiding vallen. Indien het een garantie of reparatie betreft, richt u zich tot de desbetreffende dealer.

GRAZIE PER LA SUA FIDUCIA

Prima di utilizzarlo, legga con attenzione le istruzioni per l'uso e osservi le avvertenze di sicurezza. Conservi con cura le istruzioni per l'uso e le consegne insieme al prodotto qualora un giorno lo debba passare ad altri.

Dotazione

- 1 Caldaia
- 2 Tubo del vapore
- 3 Piastre vapore (A) grande / (B) piccola (W15 + W16)
- 4 Raschietto (W16)
- 5 Cavo (non rappresentato)
- 6 Impugnatura dell'aerografo

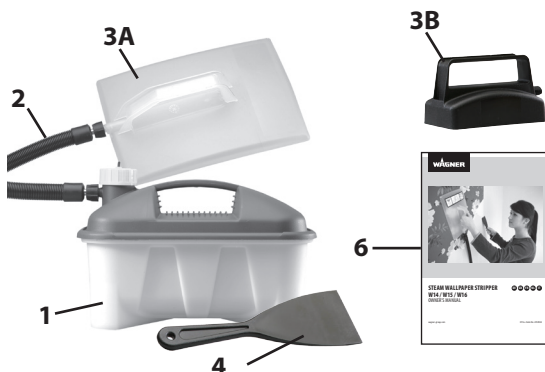

Spiegazione dei simboli utilizzati

	Questo simbolo segnala un potenziale pericolo per Lei o per l'apparecchio. Al di sotto di tale simbolo troverà informazioni importanti che eviteranno a Lei di ferirsi e all'apparecchio di danneggiarsi.
	Importante: decalcificare l'apparecchio ogni 6 utilizzi per assicurare un funzionamento corretto.
	Attenzione: Il vapore può fuoriuscire dai bordi della piastra erogatrice di vapore
	Indica i tipi di utilizzo e fornisce altre informazioni particolarmente utili.
	Pericolo di ustioni: Quando si lavora sopra testa, prestare attenzione all'acqua calda che sgocciola dall'alto
	Mantenere l'apparecchio in piano. Non inclinarlo.

Norme di sicurezza generali

Attenzione! Leggere tutte le istruzioni. *L'inosservanza delle istruzioni riportate nel seguito può causare la folgorazione elettrica, incendi o gravi lesioni.*



- a) **Mantenere la postazione di lavoro pulita e ben illuminata.** *Lavorare in postazioni disordinate o male illuminate può essere causa di incidenti.*
- b) **Mantenere bambini, persone non autorizzate e animali fuori dalla portata del dispositivo a vapore.** *In caso di distrazione, si rischia di perdere il controllo del dispositivo.*
- c) **La spina del dispositivo a vapore deve adattarsi alla presa. Non modificare la spina in alcun modo. Non utilizzare adattatori in combinazione con strumenti con messa a terra di protezione.** *In presenza di spine priva di modifiche e prese conformi, il rischio di scosse elettriche è minore.*
- d) **Evitare di entrare in contatto fisico con superfici con messa a terra come tubazioni, elementi di riscaldamento, stufe e frigoriferi.** *Il rischio legato alle scosse aumenta se il corpo è collegato a terra.*
- e) **Questo dispositivo può essere utilizzato da parte di persone con limitazioni fisiche, sensoriali e mentali o prive di esperienza e conoscenze in presenza di supervisione o istruzioni sul suo utilizzo in sicurezza e ammesso che questi soggetti siano a conoscenza dei potenziali rischi.**
- f) **Evitare che i bambini giochino con il dispositivo.** *Rischio di ustioni e scosse.*

Istruzioni di sicurezza per vaporella staccaparati

Attenzione! Lavorando con il vapore caldo (min. 100°C), vi è il rischio di gravi scottature. Quando la valvola di sicurezza (5 A) viene attivata a causa di sovrappressione dovuta al funzionamento non corretto dell'unità, si può verificare l'emissione di vapore caldo e acqua bollente. Cambiare posizione con cautela durante l'uso. Il vaporizzatore, il tubo flessibile e la piastra a vapore possono essere molto caldi. Indossare sempre indumenti/guanti di protezione adatti. Utilizzare l'unità solo con acqua pura senza alcun prodotto o additivo. Non accendere l'unità se vuota.



Non puntare la piastra a vapore/barra verso persone, animali o oggetti sensibili alla temperatura. **Assicurarsi sempre che l'unità sia appoggiata in modo stabile al pavimento in posizione orizzontale (Fig. 6).**

Non salire né posizionare oggetti sull'unità o sul tubo del vapore. Non torcere eccessivamente o piegare il tubo del vapore e non bloccare mai la valvola. Trasportare l'unità solo utilizzando l'impugnatura.

Non utilizzare mai il tubo del vapore o il cavo elettrico a questo scopo. Non utilizzare se il cavo di alimentazione o qualsiasi altro componente è visibilmente danneggiato, soprattutto se lo

strumento è caduto a terra in precedenza.

Non immergere l'unità in liquido. Ogni volta che si sostituisce l'accessorio per le operazioni di riempimento e svuotamento o quando il vaporizzatore non viene utilizzato (anche nelle pause di lavoro), staccare la spina dalla presa elettrica. Non riempire mai eccessivamente l'unità. Staccare la spina di rete in caso di riempimento eccessivo o guasto. **Utilizzare soltanto parti di ricambio e accessori WAGNER originali! Attenzione! Pericolo di cortocircuito!** Coprire le prese e gli interruttori e non esporli al vapore. Quando si utilizza un cavo di prolunga: lunghezza max 10 m e sezione del cavo di almeno 3x1 mm². **Evitare di danneggiare l'apparecchio!** Quando si lavora vicino a basi di legno/gesso e materiali verniciati, questi possono essere danneggiati dal calore o dal vapore. Rimedio: utilizzare una protezione di cartone o metallo. L'unità si spegne automaticamente in caso di surriscaldamento. Dopo circa 10 minuti l'unità si riaccende automaticamente. Il tempo di vaporizzazione è di circa 70-80 minuti. Non lasciare mai l'unità senza controllo se l'interruttore è acceso. Tenere l'unità lontana da bambini e animali. Non lasciare mai fuoriuscire il vapore fino a svuotare completamente il serbatoio.

Uso previsto

L'apparecchio Steam Wallpaper Stripper è destinato esclusivamente a essere utilizzato per staccare la carta da parati.

Per assicurare la durabilità dello staccaparati a vapore, staccare l'unità dall'alimentazione e pulirla immediatamente e con cura dopo ogni uso.

ATTENZIONE! - Il vapore può sgretolare l'intonaco fragile, crepato, poroso o debolmente legato. Prima di iniziare il lavoro, eseguire un controllo su una piccola superficie. Non tenere la piastra vapore troppo a lungo nella stessa posizione e fermarsi se l'intonaco inizia a rompersi.

PROTEGGETE LA VOSTRA CASA - Per evitare che si formino macchie di vapore sui tappeti e sulla tappezzeria, si raccomanda di posizionare l'unità su un supporto di materiale rigido e piano. Accertarsi che l'unità non possa scivolare o inclinarsi. Teli antipolvere e giornali non sono adatti.

Preparazione



"Segnare l'area da ripulire con linee leggere diagonali utilizzando un apposito strumento da taglio o il bordo di un raschietto da pareti."

Funzionamento

- Rimuovere il coperchio e riempire l'unità con acqua pulita fino all'indicatore di livello MAX. Reinserrire il coperchio (Fig. 1+2).
- Applicare il tubo flessibile manualmente e in modo sicuro sulle estremità filettate

di unità riscaldante e piastra a vapore. **NON stringere eccessivamente** (fig. 3+4). Durante l'utilizzo, verificare regolarmente che la tenuta sia sicura.

- Collegare il cavo di alimentazione dall'unità alla presa di corrente e accendere (Fig. 5).



Quando si collega il cavo all'unità, assicurarsi che il coperchio sia completamente aperto e non ostacoli l'inserimento della spina. Fare riferimento al disegno sotto. Se il coperchio tocca le nervature del gruppo cavo-connettore può ostacolare il completo inserimento nell'unità.

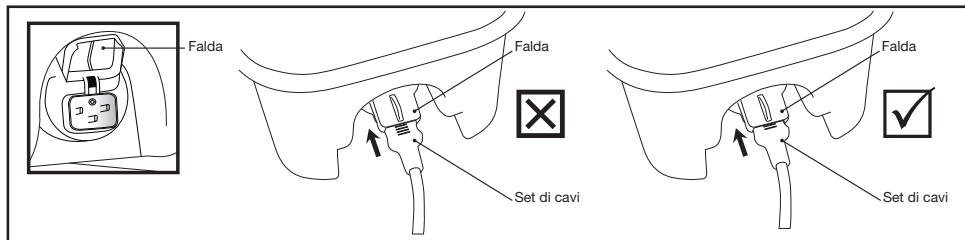

- Possono occorrere fino a 15 minuti (circa) prima che venga prodotto il vapore, in funzione della quantità e della temperatura dell'acqua di riempimento (Fig. 7).
- Non lasciare l'apparecchio senza sorveglianza e tenere bambini e animali domestici fuori dalla stanza.
- Appena prima di raggiungere la piena produzione di vapore, si forma una piccola quantità di bolle e acqua sulla piastra vapore.
- Attenzione alla fuoriuscita di acqua calda prima dell'emissione di vapore.
- Tenere la piastra vapore a contatto con la carta per ca. 10 secondi. A questo punto la carta dovrebbe staccarsi facilmente utilizzando un raschietto per carta da parati (Fig. 9).
- Alcuni tipi di carta possono richiedere più vapore rispetto ad altri. Azionare il vaporizzatore fino a che il livello dell'acqua è basso, quindi staccare l'unità dall'alimentazione elettrica e lasciarla raffreddare per almeno 2 minuti (Fig. 11).

Attenzione! Avvertenza: Il liquido e il vapore possono essere bollenti. Pericolo di ustioni. Il vapore può inoltre condensare in gocce bollenti. Il vapore non dovrebbe essere diretto verso apparecchiature elettriche. Il pericolo di ustioni è segnalato sul coperchio da uno dei due simboli.



Attenzione al vapore - prima di rimuovere il coperchio e riempire l'unità. Una volta terminato il lavoro, fare raffreddare completamente l'unità e svuotarla. Riporre sempre l'unità vuota.



Prima di allentare il coperchio, fare sempre raffreddare l'unità per almeno 2 minuti. Attenzione! Pericolo di ustioni! (Fig. 11).

Durante la fase di riscaldamento può fuoriuscire acqua calda dalla piastra vapore. L'acqua calda può gocciolare quando si lavora in alto.

Modello	Caldaia Capacità	Tempo di vaporizzazione
W16	5L	80 Verbale*
W14/W15	3,5 L - 4 L	70 Verbale*

*Tempo approssimativo di vaporizzazione prima che entri in funzione l'arresto di sicurezza.

Decalcificazione



Decalcificare l'apparecchio ogni 6 utilizzi. Le sedimentazioni calcaree possono danneggiare l'apparecchio. La regolare decalcificazione è un requisito necessario per assicurare un adeguato funzionamento dell'apparecchio. I difetti dovuti a una inadeguata decalcificazione non sono coperti da garanzia!

- Utilizzare un anticalcare liquido o in pastiglie di tipo comune e versare 1,5 litri di acqua in un misurino.
- Aggiungere la quantità di anticalcare indicata dal costruttore e miscelare bene la soluzione.
- Versare la soluzione anticalcare nell'apparecchio.
- Accendere l'apparecchio per 10 minuti.
- Spegnerlo l'apparecchio e scollegare la presa dalla rete.
- Lasciare agire la soluzione anticalcare per 30 minuti.
- Quindi svuotare completamente l'apparecchio.
- Sciacquare accuratamente l'apparecchio per due o tre volte con acqua pulita per rimuovere tutti i residui di soluzione anticalcare.

Conservazione

Riporre l'apparecchio in posizione verticale, vuoto e asciutto.

Dati tecnici

Sorgente di alimentazione:	220-240 V ~	Consumo elettrico:	2000W/2300W
Tempo di vaporizzazione:	70/80 min.	Lunghezza del tubo:	3.65 m
Capacità della caldaia:	3,5 L/5 L	Peso piastra vapore grande:	220 g
Peso dell'unità:	2.5kg/2.9kg	Peso piastra vapore piccola:	50 g

Eliminazione di anomalie

Anomalia	Causa	Rimedio
L'apparecchio non funziona	<ul style="list-style-type: none"> • La resistenza è incrostata di calcare • Acqua nel serbatoio insufficiente. È installato un interruttore di sicurezza che evita il surriscaldamento della resistenza se l'acqua presente nel serbatoio è insufficiente • Unità inclinata, resistenza non immersa nell'acqua 	<ul style="list-style-type: none"> → Pulire → Aggiungere acqua. Attendere 2 minuti. Riempiendo l'apparecchio si resetta l'arresto → Mettere l'unità in posizione orizzontale

Ricambi

Pos.	Nome	N° ord.
1	Cavo di alimentazione elettrica EUR	2354113
2	Cavo di alimentazione elettrica CH	2354180
3	Tubo per il vapore	2352913
4	Piastra vapore	2353928
5	Piastra vapore piccolo	2354013
6	Raschietto	2354142
7	Tappo del serbatoio	2382323

Indicazione per lo smaltimento



L'apparecchio completo di accessori e imballaggio dovrebbe essere riciclato nel rispetto dell'ambiente. Allo smaltimento dell'apparecchio, non gettarlo insieme ai rifiuti domestici. Supportate la tutela dell'ambiente e perciò portate il Vostro apparecchio ad un deposito di smaltimento locale oppure informatevi in un negozio specializzato dove smaltirlo.

Avvertenza importante sulla responsabilità sul prodotto!

In base a una direttiva CE, il costruttore è responsabile del suo prodotto solo se tutti i suoi componenti sono stati prodotti dallo stesso costruttore o se sono stati approvati da esso e se gli apparecchi sono montati ed utilizzati correttamente. Se si impiegano accessori e ricambi di terzi, la responsabilità può diventare completamente o parzialmente nulla.

3+1 anni di garanzia

La garanzia è di 3 anni, a partire dal giorno di vendita (scontrino di cassa). La garanzia viene prorogata di ulteriori 12 mesi se, entro 4 settimane dall'acquisto in Internet, l'apparecchio viene registrato nel sito www.wagner-group.com/3plus1. La registrazione è possibile solo se l'acquirente accetta che i dati che deve immettere siano memorizzati. La garanzia comprende e si limita all'eliminazione gratuita dei difetti che sono dimostratamente da ricondurre all'utilizzo di materiali non perfetti durante la produzione o a errori di montaggio o alla sostituzione gratuita delle parti difettose. Uso o messa in esercizio, nonché montaggi o riparazioni non indicati nelle nostre istruzioni per l'uso, escludono una garanzia. Anche i pezzi soggetti ad usura sono esclusi dalla garanzia. La garanzia esclude l'impiego professionale. Ci riserviamo espressamente la prestazione della garanzia. La garanzia è sospesa, se l'apparecchio è stato aperto da altre persone che il personale di assistenza WAGNER. Danni dovuti al trasporto, lavori di manutenzione nonché danni e anomalie causate da lavori di manutenzione imperfetti non fanno parte della garanzia. In caso di ricorso alla garanzia la prova per l'acquisto dell'apparecchio deve essere data dalla presentazione dello scontrino originale di acquisto. Per quanto legalmente possibile escludiamo ogni responsabilità per ogni danno a persone, a cose o danni indiretti, specialmente se l'apparecchio è stato impiegato per un altro scopo che quello indicato nelle istruzioni per l'uso, non è stato messo in esercizio secondo le nostre istruzioni per l'uso o riparato o delle riparazioni sono state eseguite di iniziativa propria da una persona incompetente. Ci riserviamo in stabilimento il diritto di eseguire riparazioni oltre quelle indicate nelle presenti istruzioni per l'uso. In caso di garanzia o riparazione Vi preghiamo di rivolgervi al Vostro punto di vendita.



EG Konformitätserklärung

Wir erklären in alleiniger Verantwortung, dass dieses Produkt den folgenden einschlägigen Bestimmungen entspricht:

2014/35/EU; 2014/30/EU; 2011/65/EU; 2012/19/EU

Angewandte harmonisierte Normen:

EN 60335-1:2012, EN 60335-2-54:2008 + A11:2012, EN 62233;
EN 55014-1:2006 + A1:2009 + A2:2011, EN 55014-2:1997 + Corrigendum 1997 +
A1:2001 + A2:2008, EN 61000-3-2:2014, EN 61000-3-3:2013



EC Declaration of Conformity

We declare under sole responsibility that this product conforms to the following relevant stipulations:

2014/35/EU; 2014/30/EU; 2011/65/EU; 2012/19/EU

Applied harmonised norms:

EN 60335-1:2012, EN 60335-2-54:2008 + A11:2012, EN 62233;
EN 55014-1:2006 + A1:2009 + A2:2011, EN 55014-2:1997 + Corrigendum 1997 +
A1:2001 + A2:2008, EN 61000-3-2:2014, EN 61000-3-3:2013



CE Déclaration de conformité

Nous déclarons sous notre responsabilité que ce produit est en conformité avec les réglementations suivantes :

2014/35/EU; 2014/30/EU; 2011/65/EU; 2012/19/EU

Conforme aux normes et documents normalisés :

EN 60335-1:2012, EN 60335-2-54:2008 + A11:2012, EN 62233;
EN 55014-1:2006 + A1:2009 + A2:2011, EN 55014-2:1997 + Corrigendum 1997 +
A1:2001 + A2:2008, EN 61000-3-2:2014, EN 61000-3-3:2013



EG Conformiteitsverklaring

Wij verklaren dat dit product voldoet aan de volgende normen:

2014/35/EU; 2014/30/EU; 2011/65/EU; 2012/19/EU

En normatieve documenten:

EN 60335-1:2012, EN 60335-2-54:2008 + A11:2012, EN 62233;
EN 55014-1:2006 + A1:2009 + A2:2011, EN 55014-2:1997 + Corrigendum 1997 +
A1:2001 + A2:2008, EN 61000-3-2:2014, EN 61000-3-3:2013



Dichiarazione di conformità CE

Dichiariamo sotto la nostra esclusiva responsabilità, che il presente prodotto corrisponde alle relative disposizioni seguenti:

2014/35/EU; 2014/30/EU; 2011/65/EU; 2012/19/EU

Norme armonizzate:

EN 60335-1:2012, EN 60335-2-54:2008 + A11:2012, EN 62233;
EN 55014-1:2006 + A1:2009 + A2:2011, EN 55014-2:1997 + Corrigendum 1997 +
A1:2001 + A2:2008, EN 61000-3-2:2014, EN 61000-3-3:2013

ppa. T. Jeltsch
CTO Decorative Finishing

i. V. J. Ulbrich
Vice President Engineering

Global Product Strategy & Planning
Dokumentationsverantwortlicher
Responsible person for documents
Responsable de la documentation
Documentatieverantwoordelijke
Responsabile della documentazione
Ansvarlig for dokumentation
Produktgodkännande och överensstämmelektrant



J. Wagner GmbH Otto-Lilienthal-Str. 18 D-88677 Markdorf

D **J. WAGNER GMBH**
Otto-Lilienthal-Str. 18
88677 Markdorf
T +49 0180 - 55 92 46 37
F +49 075 44 -5 05 11 69

SK **E-CORECO SK S.R.O.**
Kráľovská ulica 8/7133
927 01 Šaľa
T +42 1948882850
F +42 1313700077

CZ **E-CORECO S.R.O.**
Na Roudné 102
301 00 Plzeň
T +42 734 792 823
F +42 227 077 364

F **WAGNER FRANCE S.A.R.L.**
12 Avenue des Tropiques
Z.A. de Courtaboeuf
91978 Les Ulis Cedex
T +33 0825 011 111
F +33 (0) 1 69 81 72 57

GB **WAGNER SPRAYTECH (UK) LTD**
Opus Park
Moorfield Road
Guildford Surrey GU1 1SZ
T +44 (0) 1483 - 454666
F + 44 (0) 1483 - 454548

H **HONDIMPEX KFT.**
Kossuth L. u. 48-50
8060 Mór
T +36 (-22) - 407 321
F +36 (- 22) - 407 852

DK **ORKLA HOUSE CARE DANMARK A/S**
Stationsvej 13
3550 Slangerup
Danmark
T +45 47 33 74 00
F +45 47 33 74 01

NOR **ORKLA HOUSE CARE NORGE AS**
Nedre Skøyen vei 26,
PO Box 423, Skøyen
0213 Oslo
T +47 22 54 40 19

PL **PUT WAGNER SERVICE**
ul. E. Imieli 27
41-605 Swietochlowice
T +48/32/346 37 00
F +48/32/346 37 13

S **ORKLA HOUSE CARE AB**
Box 133
564 23 Bankeryd
Sweden
T +46(0)36 37 63 00

ROM **ROMIB S.R.L.**
str. Poligonului nr. 5 - 7
100070 Ploiesti, judet Prahova
T +40-344801240
F +40-344801239

CH **J. WAGNER AG**
Industriestraße 22
9450 Altstätten
T +41 71 - 7 57 22 11
F +41 71 - 7 57 23 23

E
P **MAKIMPORT
HERRAMIENTAS, S.L.**
C/ Méjico nº 6
Pol. El Descubrimiento
28806 Alcalá de Henares (Madrid)
T 902 199 021 / 91 879 72 00
F 91 883 19 59

AUS **WAGNER SPRAYTECH
AUSTRALIA PTY. LTD.,**
14 -16 Kevlar Close
Braeside, VIC 3195
T +61 3 95 87 - 20 00
F +61 3 95 80 - 91 20

I **FHC SRL**
Via Stazione 94,
26013 Crema (CR)
T 0373 204839
F 0373 204845

Irrtümer und Änderungen vorbehalten.
Not responsible for errors and changes.
Sous réserves d'erreurs et de modifications.
Fouten en wijzigingen voorbehouden.

Material No. 2358534 D
04/2017

© Copyright by J.Wagner GmbH